



FZF 4008 E

Elektromos kerti porszívó

HASZNÁLATI ÚTMUTATÓ

Köszönjük, hogy megvásárolta ezt a kerti porszívót. Mielőtt használni kezdi, figyelmesen olvassa el ezt a használati útmutatót és őrizze meg a későbbiekre.

TARTALOM

1. ÁLTALÁNOS BIZTONSÁGI ELŐÍRÁSOK.....	52
Fontos biztonsági figyelmeztetések.....	52
Csomagolás	52
Használati útmutató.....	52
2. A FIGYELMEZTETŐ JELZÉSEK JELENTÉSE	53
3. BIZTONSÁGI UTASÍTÁSOK	54
Ezt a használati utasítást jól őrizze meg.....	54
Munkaterület.....	54
Elektromos biztonság	54
Személyi biztonság	55
Az elektromos szerszám használata és kezelése	55
Kiegészítő biztonsági előírások fúvó funkcióval rendelkező lombszívókhoz.....	56
Javaslat	57
4. A LOMBSZÍVÓ ÖSSZEÁLLÍTÁSA.....	58
Összeállítás	58
A gyűjtőzsák rögzítése	59
A vállheveder rögzítése	59
5. A LOMBSZÍVÓ/FÚVÓ BEINDÍTÁSA	60
A munka megkezdése előtt	60
A lombszívó/fúvó beindítása	60
A lombszívó/fúvó kikapcsolása.....	60
6. A LOMBSZÍVÓ/FÚVÓ HASZNÁLATA	61
A lombszívó/fúvó használata	61
A lombszívó/fúvó kezelése	61
7. KARBANTARTÁS, TÁROLÁS ÉS SZERVIZ	62
8. A KÉSZÜLÉK LEÍRÁSA	63
9. KÖRNYEZETVÉDELEM	64
10. MEGSEMMSÍTÉS	64
11. MEGFELELŐSÉGI NYILATKOZAT	65

1. ÁLTALÁNOS BIZTONSÁGI ELŐÍRÁSOK

Fontos biztonsági figyelmeztetések

A gép elindítása előtt fontos, hogy figyelmesen elolvassa a következő utasításokat és megértse őket. Az útmutató úgy készült, hogy biztonságosan megvédje Önt és másokat, és biztosítsa a gép hosszantartó és problémamentes működését.

- ✿ A terméket gondosan csomagolja ki és ügyeljen arra, hogy ne dobjon ki semmit, mielőtt minden alkatrészt meg nem talál.
- ✿ A kerti lombszívót tartsa száraz helyen és gyermekektől távol.
- ✿ Olvassa el az összes figyelmeztetést és utasítást. A figyelmeztetések és utasítások figyelmen kívül hagyásának áramütés, tűz és/vagy komoly sérülés lehet a következménye.

Csomagolás

A terméket a csomagolása védi a szállítás közbeni sérüléstől. Ez a csomagolás újrahazhasználható anyagból készült.

Használati útmutató

Mielőtt a kerti lombszívót használni kezdi, olvassa el a következő biztonsági előírásokat és a használati utasítást. Ismerkedjen meg a kezelőegységekkel és a készülék helyes használatával. Az útmutatót gondosan őrizze meg későbbi szükség esetére. Javasoljuk, hogy legalább a jótállás idejére őrizze meg a termék eredeti dobozát, csomagolását, pénztárbizonylatát és jótállási jegyét. Szállítás esetén csomagolja vissza az eredeti gyári csomagolásba, így maximális védelmet biztosít számára (pl. költözés vagy szervizbe küldés esetén).









 **Megjegyzés:** Ha a gépet másik személynek adja át, az útmutatót is adja oda. A használati útmutató utasításainak betartása a készülék helyes használatának alapja. A használati útmutató a kezelésre, karbantartásra és javításra vonatkozó utasításokat is tartalmaz.

A gyártó nem felel az útmutató utasításainak be nem tartásából adódó balesetekért vagy károkért.

Ez a készülék kizárólag a magánkertekben lehullott lomb fűvására készült.

Bármilyen más használat, ami nincs kifejezetten jóváhagyva ebben az útmutatóban, a gép károsodásához vezethet és komoly veszélyt jelent a felhasználóra.

2. A FIGYELMEZTETŐ JELZÉSEK JELENTÉSE

	<p>⚠ FIGYELEM: Figyelmesen olvassa el ezt a használati útmutatót Tartsa be a biztonsági utasításokat</p>
	<p>⚠ FIGYELEM: Mindig használjon: Biztonsági lábbelit Fülvédőt Szemvédelem Biztonsági kesztyűt</p>
	<p>A készülék bárminemű karbantartása előtt állítsa le a gépet és húzza ki az elektromos hálózathoz</p>
	<p>Ha a kábel összegabalyodott vagy megsérült, húzza ki a hálózathoz</p>
	<p>Ne használja esőben Ne tegye ki nedvességeknek</p>
	<p>Másokat tartson biztonságos távolságban Minden más személyt tartson biztonságos távolságban</p>
	<p>Ha a készülék csatlakoztatva van a tápellátáshoz, ne tegye a nyílásaiba a kezét vagy a lábát.</p>
	<p>Kettős szigetelés</p>
	<p>⚠ FIGYELEM, KÖRNYEZETVÉDELEM! Ezt a készüléket nem szabad a háztartási/kommunális hulladék közé dobni. A kiszolgált készüléket környezetkímélő megsemmisítéssel foglalkozó gyűjtőhelyen kell leadni</p>
	<p>Garantált akusztikai teljesítményszint LWA 106 dB(A)</p>

3. BIZTONSÁGI UTASÍTÁSOK

FIGYELMEZTETÉS

FIGYELEM! Olvassa el és értse meg az összes utasítást. Az alábbi utasítások figyelmen kívül hagyásának áramütés, tűz vagy súlyos sérülés lehet a következménye. Az alábbi szövegben használt „elektromos szerszám” megnevezés az Ön által megvásárolt, hálózatról működtetett (kábelrel csatlakoztatott) elektromos szerszámra vonatkozik.

Ezt a használati utasítást jól őrizze meg.

 **Figyelem:** Zajvédelem! A működtetés során tartsa be a helyi előírásokat.

Munkaterület

- ✿ A munkaterületet tartsa tisztán és ügyeljen a megfelelő megvilágításra. A rendeltenség és a munkaterület nem megfelelő megvilágítása fokozza a balesetveszélyt.
- ✿ Ne használjon elektromos szerszámot robbanásveszélyes környezetben, pl. gyúlékony folyadékok, gázok vagy por közelében. Az elektromos szerszámok szikrákat okoznak, amelyek lángra lobbanthatják a port és a gőzöket.
- ✿ A gyermekeket és illetéktelen személyeket tartsa biztonságos távolságban, ha elektromos szerszámmal dolgozik. Körülnézés közben elveszítheti az ellenőrzést a készülék felett.

Elektromos biztonság

- ✿ Az elektromos készülék csatlakozójának illeszkednie kell a megfelelő konnektorba. A csatlakozót semmiképpen nem szabad módosítani. Ne használjon adaptert az elektromos szerszámhoz. A nem módosított csatlakozók és a megfelelő konnektorok csökkentik az áramütés veszélyét.
- ✿ Kerülje a testi érintkezést földelt felületekkel, mint pl. csövek, radiátorok, konyhai tűzhelyek és hűtők. Ha a teste földelve van, nagyobb az áramütés veszélye.
- ✿ Az elektromos szerszámot soha ne tegye ki esőnek vagy nedvességnek. Ha víz kerül az elektromos szerszámba, megnő az áramütés veszélye.
- ✿ A hálózati kábelt ne használja semmilyen más célra. Soha ne használja a hálózati kábelt az elektromos szerszám szállítására vagy húzására, a csatlakozót ne a kábelnél fogva húzza ki a konnektorból. Ne tegye ki a kábelt magas hőmérsékleteknek, olajnak, éles tárgyakkal vagy mozgó alkatrészeknek. A sérült vagy összegabalyodott kábel növeli az áramütés kockázatát.
- ✿ Az elektromos szerszám kültéri használata során kizárólag kültéri használatra alkalmas hosszabbító kábelt használjon. A kültéri használatra alkalmas hosszabbító kábel csökkenti az áramütés veszélyét.

Személyi biztonság

- ☼ Elektromos szerszám használata közben figyeljen oda, koncentráljon a munkára és legyen körültekintő. Ne használja az elektromos szerszámot, ha fáradt, vagy ha drog, alkohol vagy gyógyszer hatása alatt van. Elektromos szerszám használata közben egyetlen figyelmetlen pillanat is nagyon súlyos sérüléshez vezethet.
- ☼ Használjon személyi védőeszközöket. Mindig viseljen védőszemüveget. Személyi védőfelszerelés, mint pl. porvédő maszk, csúszásgátlóval ellátott biztonsági cipő, védősisak vagy fülvédő használata (az aktuális munkakörülményeknek megfelelően) csökkenti a sérülés veszélyét.
- ☼ Kerülje el a szerszám véletlen bekapcsolását. Ügyeljen rá, hogy a kapcsoló "KIKAPCSOLT" állásban legyen, mielőtt a készüléket a hálózathoz csatlakoztatja. Ha az elektromos szerszám szállítása közben az ujját a BE/KI kapcsolón tartja, vagy ha a szerszámot bekapcsolt állapotban csatlakoztatja a hálózathoz, növeli a balesetveszélyt.
- ☼ A készülék bekapcsolása előtt távolítson el minden, a beállításához használt eszközt ill. csavarhúzó. A készülék forgó részében levő csavarhúzó vagy egyéb szerszám sérülést okozhat.
- ☼ Ne dőljön túlságosan előre. Ügyeljen a stabil állásra. Ezzel jobban ellenőrzés alatt tarthatja a szerszámot váratlan helyzetekben.
- ☼ Viseljen megfelelő öltözkéket. Ne viseljen laza ruhát és ékszereket, kiegészítőket. Haját, ruháját és kesztyűjét tartsa biztonságos távolságban a mozgó részektől. A laza ruhát, ékszert vagy hosszú haját a mozgó részek bekapathatják.
- ☼ Ha lehetőség van porelszívó vagy -felfogó eszközök felszerelésére, ellenőrizze, hogy megfelelően rögzítve legyenek és használja őket megfelelően. Ezen eszközök használata csökkenti a por okozta veszélyeket.

Az elektromos szerszám használata és kezelése

- ☼ A készüléket ne terhelje túl. Az egyes feladatokhoz mindig a megfelelő elektromos szerszámot használja. A megfelelő elektromos szerszám segítségével a meghatározott teljesítménytartományban könnyebben és biztonságosabban végezheti a munkáját.
- ☼ Ne használja az elektromos szerszámot, ha nem lehet kapcsoló segítségével be- és kikapcsolni. Az olyan elektromos szerszám, amelyet nem lehet kapcsoló segítségével be- és kikapcsolni, veszélyes, és meg kell javíttatni.
- ☼ A hálózati csatlakozót mindig húzza ki a hálózathoz, mielőtt beállítást végezne, tartozékot cserélné, vagy az elektromos szerszámot félretenné vagy eltenné. Ez a megelőző intézkedés csökkenti a készülék véletlen bekapcsolásának veszélyét.
- ☼ A használaton kívüli elektromos szerszámot olyan helyen tárolja, ahol gyermekek nem férhetnek hozzá, és ne hagyja, hogy olyan személyek használják, akik nem ismerkedtek meg a készülékkel és ezekkel az utasításokkal. Az elektromos szerszám tapasztalatlan személyek kezében veszélyes.
- ☼ Tartsa rendben az elektromos szerszámot. Ügyeljen a mozgó alkatrészek megfelelő beállítására és rögzítésére, figyeljen a megrepedt alkatrészekre és egyéb hibákra, amelyek befolyásolhatják az elektromos készülék megfelelő működését. Hiba esetén használat előtt javíttassa meg a készüléket. Sok baleset a nem megfelelően karbantartott elektromos szerszám miatt következik be.
- ☼ Az elektromos szerszámot, annak minden alkatrészét és tartozékát és a megfelelő eszközöket a mellékelt útmutató szerint, az adott CZ-4 típusú szerszámra vonatkozó, megfelelő módon használja; mindig vegye figyelembe a munkakörülményeket és a munka típusát. Ha az elektromos szerszámot más tevékenységre használja, mint amire való, veszélyes helyzetet okozhat.
- ☼ Az elektromos szerszámot csak szakképzett szerelő javíthatja, kizárólag eredeti pótalkatrészek használatával. Ez biztosítja, hogy készüléke továbbra is biztonságos marad.

Kiegészítő biztonsági előírások fűvó funkcióval rendelkező lombszívókhoz

- ✿ Mindig használjon megfelelő védőeszközöket, ha a szerszámmal dolgozik, hogy megakadályozza arca, szeme, keze, lába, feje vagy hallása sérülését. Használjon védőszemüveget ill. arcvédőt, magas szárú csizmát ill. stabil lábbelit, hosszúnadrágot, védőkesztyűt és fülvédőt.
- ✿ Soha ne kapcsolja be a készüléket, ha feje van fordítva, vagy ha nem a megfelelő helyzetben áll.
- ✿ Kapcsolja ki a motort és húzza ki a hálózati csatlakozót, ha a készüléket nem használja, ha felügyelet nélkül hagyja, ha tisztítja vagy szállítja, vagy ha a hosszabbító kábel összegabalyodott vagy megsérült.
- ✿ Soha ne használja a készüléket, ha a közelében mások, különösen gyermekek vagy háziállatok vannak. Kapcsolja ki a készüléket, ha emberek vagy állatok közelednek hozzá. A munkavégzés során tartson biztonságos, legalább 5 m-es távolságot más emberektől vagy állatoktól.
- ✿ Soha ne irányítsa a fűvócsövet a környéken álló emberek vagy állatok felé. Soha ne fújjon tárgyakat/ szennyeződéseket a környéken álló emberek vagy állatok felé. A szerszám kezelője a felelős a harmadik személyeket vagy azok tulajdonát fenyegető balesetekért vagy veszélyeztetésért.
- ✿ Sem a készülékhez, sem a csatlakozódugóhoz ne nyúljon nedves kézzel, és soha ne használja a készüléket esőben.
- ✿ Kizárólag olyan hosszabbító kábelt használjon, ami kültéri használatra alkalmas, és ez fel is van tüntetve rajta. Védje a hosszabbító kábelt a magas hőtől, olajtól és éles tárgyaktól.
- ✿ A hosszabbító kábel legalább H05RN-F és H05VV-F minőségű legyen, 1,5 mm² minimális átmérővel, a maximális ajánlott hosszúsága pedig 30 m.
- ✿ Gondoskodjon róla, hogy a hosszabbító kábel úgy legyen rögzítve, hogy a készülék csatlakozója ne tudjon munka közben kicsúszni.
- ✿ Tartsa portól, szálaktól, bolyhoktól és egyéb anyagoktól mentesen a levegő bemenetére szolgáló nyílásokat, mert ezek csökkenthetik a légáramlást.
- ✿ A készülék használata közben tartsa meg az egyensúlyát, és figyeljen a stabil állásra.
- ✿ Ne használja a készüléket zárt vagy rosszul szellőzött helyen, ill. gyúlékony és robbanékony anyagok (folyadék, gáz, por) közelében.
- ✿ Ne használja a készüléket, ha a haja hosszan leomlik vagy szabadon lógó ékszerrel visel. A hosszú haját rögzítse, az ékszert pedig vegye le.
- ✿ Figyeljen rá, hogy a lombszívó ne szívjon fel égő vagy parázsló anyagokat, pl. hamut, cigarettacsikket stb.
- ✿ Soha ne próbáljon törött üveg-, műanyag-, porcelántárgyakat feltakarítani.
- ✿ A készüléket ne használja szívó üzemmódban megfelelően felhelyezett gyűjtőzsák nélkül.
- ✿ A lombszívót ne használja kavicsal vagy sóderrel fedett felületen se fűvó, se szívó üzemmódban.
- ✿ A készüléket csak teljes nappali fénynél vagy megfelelő erősségű mesterséges megvilágítás mellett használja.
- ✿ Ha a készüléket nem használja, tegye el száraz helyre, gyermekektől távol.
- ✿ Használat után húzza ki a készüléket a hálózatról, és ellenőrizze, nem sérült-e meg. Ha bármilyen kétsége van a készüléke sértetlenségét illetően, adja be ellenőrzésre egy szakszervizbe.
- ✿ A készüléket csak a jelen tájékoztatóban leírt utasításokkal összhangban használja.
- ✿ Rendszeresen ellenőrizze, hogy minden csavar erősen meg van-e húzva.
- ✿ Csak gyártó által javasolt pótalkatrészeket és tartozékokat használjon.
- ✿ Soha ne próbálja a készüléket saját maga javítani, vagy hozzányúlni a készülék belsejében lévő alkatrészekhez. Szükség esetén mindig adja be a készüléket a szakszervizbe.
- ✿ A készüléket nem használhatják csökkentett fizikai, szellemi vagy mentális képességű személyek (beleértve a gyerekeket is), vagy olyan személyek, akiknek nincs meg a megfelelő tapasztalatuk és tudásuk, kivéve ha felügyelet alatt vannak, vagy tájékoztatást kaptak a készülék használatára vonatkozóan a biztonságukért

felelős személytől. A gyermekeknek felügyelet alatt kell lenniük, hogy biztosítsa, a készülékkel nem fognak játszani.

- ☼ Ez a készülék nem alkalmas arra, hogy gyerekek használják.
- ☼ A felhasználónak meg kell kérnie, hogy az eladó vagy egy szakember mutassa meg a készülék biztonságos használatát.
- ☼ A törvényi rendelkezések korlátozhatják a kezelő személy korát.
- ☼ Használat előtt ellenőrizze, hogy a hosszabbító kábelben nem láthatók-e sérülés vagy elöregedés jelei. Soha ne használja a készüléket sérült kábelekkel.
- ☼ A kábelt mindig hátrafelé, a készüléktől távolodó irányban vezesse.
- ☼ Ha a kábel működés közben megsérül, húzza ki a csatlakozót a konnektorból. A kábelhez semmilyen körülmények között ne érjen hozzá.
- ☼ Ha lejtőn dolgozik, mindig ügyeljen rá, hogy stabilan álljon.
- ☼ Húzza ki a tápkábel csatlakozóját a hálózati aljzatból:
 - mielőtt felügyelet nélkül hagyja a lombszívót,
 - mielőtt az esetleges dugulást elhárítja,
 - mielőtt a készüléket ellenőrzi, tisztítja vagy bármilyen munkát végez rajta.
- ☼ Ha a lombszívóba véletlenül idegen anyag kerül, azonnal állítsa le a készüléket, és csak akkor használja újra, ha ellenőrizte, és meggyőződött róla, hogy biztonságos üzemelési állapotban van.
- ☼ Ha a lombszívó szokatlan hangokat ad ki vagy szokatlanul rázkódik, azonnal ÁLLÍTSA LE, húzza ki a csatlakozót a konnektorból és állapítsa meg a jelenség okát. A túlzott rezgés a lombszívó meghibásodását és a felhasználó sérülését okozhatja

Javaslat

- a) Javasoljuk, hogy a poros helyeket kissé nedvesítse meg, vagy használjon permetezőpisztolyt.
- b) Javasoljuk, hogy használja a cső maximális hosszát, hogy a légáramlás elérjen a munkafelületig.
- c) Javasoljuk, hogy ezt a készüléket nappal, normális időben, ne korán reggel és ne késő este használja, mert ezzel zavarhatja szomszédait. Tartsa be a helyi előírások által megszabott időt.

Felhasználói utasítások a LOMBSZÍVÓ használatá UTÁN

- a) Használat után a készüléket húzza ki a tápforrásból.
- b) A készüléket alaposan tisztítsa meg a 7. fejezetben leírt utasítások szerint.

A gép leírása (1. ábra)



- | | |
|---|------------------------------------|
| 1. Be-/kikapcsoló | 8. A szívócső alsó része |
| 2. A hálózati kábel rögzítése | 9. A szívócső felső része (szívás) |
| 3. A lombszívó teste | 10. A szívócső felső része (fújás) |
| 4. Szívás/fújás üzemmód közötti átkapcsolás | 11. Fogantyú |
| 5. Gyűjtőzsák | 12. A vállheveder rögzítése |
| 6. A zsák rögzítése a csőre | 13. A tápegység csatlakozója |
| 7. Támasztókerék | |

4. A LOMBSZÍVÓ ÖSSZEÁLLÍTÁSA

⚠ Figyelem! Ezt a lombszívót/fúvót nem szabad használni vagy bekapcsolni, amíg nincs teljesen összeszerelve.

Mielőtt a szívót / fúvót elkezdi összeszerelni, HÚZZA KI A TÁPKÁBELT az elektromos hálózatról

Összeállítás

A cső felső részét (1. kép, 9., 10. pont) csúsztassa a lombszívó testébe (1. kép, 3. pont) és győződjön meg róla, hogy megfelelően illeszkedik. Azután rögzítse a mellékelt csavarokkal. Ezután a felső csőhöz csatlakoztassa az alsó csövet a kerekkel (1. kép, 8. pont). Győződjön meg róla, hogy megfelelően be van helyezve, a lehető legjobban be van nyomva és a mellékelt csavarokkal megfelelően rögzítve van.

A gyűjtőzsák rögzítése



A gyűjtőzsák rögzítése előtt ellenőrizze, hogy az üzemmódváltó kart nem blokkolják-e az előző használatból származó szennyeződések.

Helyezze fel a zsák műanyag száját a lombszívó/fúvó kimeneti nyílására és rögzítse (2. kép). Rögzítse a gyűjtőzsák elülső részét a lombszívó/fúvó csöve alá a gyűjtőzsák kampója segítségével (3. ábra).

A vállheveder rögzítése

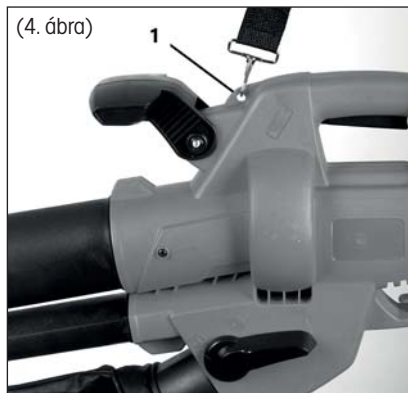

Ez a lombszívó/fúvó vállhevederrel együtt kapható. Ez a pánt karabinerrel van rögzítve a lombszívó testének felső részéhez (4. kép, 1. pont). A vállpánt enyhíti a fáradtságot és kényelmesebbé teszi a munkát. A vállpánt hossza állítható.

5. A LOMBSZÍVÓ/FÚVÓ BEINDÍTÁSA

A munka megkezdése előtt

- ✿ A lombszívót/fúvót használat előtt csatlakoztassa áramvédővel ellátott tápforráshoz, majd kapcsolja be. Ellenőrizze, hogy az áramvédő megfelelően működik-e.
- ✿ A lombszívó/fúvó használata előtt ellenőrizze, megfelelően rögzítve van-e a középső cső.

⚠ Figyelem! A szívó vagy fúvó funkció kiválasztása előtt ellenőrizze, hogy az üzemmódváltó kar (5. kép, 2. pont) normál állásban legyen és ne blokkolják az előző használatból származó szennyeződések.

A lombszívó/fúvó beindítása

A készülék oldalán található üzemmódválasztó kar (5. kép, 2. pont) segítségével válassza ki a két funkció egyikét, majd a beindító kapcsoló (5. kép, 1. pont) megnyomásával kapcsolja be a készüléket.

A lombszívó/fúvó kikapcsolása

Ha ki akarja kapcsolni ezt a lombszívót/fúvót, egyszerűen engedje el a beindító kapcsolót (5. kép, 1. pont)

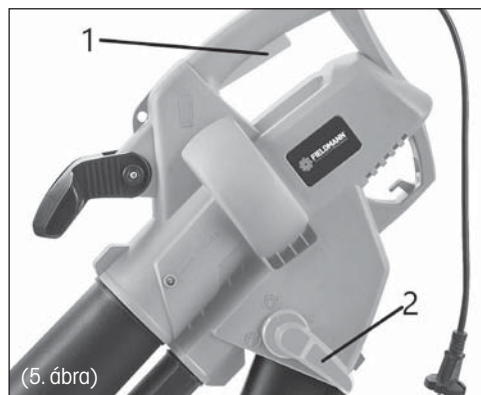

6. A LOMBSZÍVÓ/FÚVÓ HASZNÁLATA

A lombszívó/fúvó használata

Ne kísérelje meg nedves szennyeződések felszívását. A lombszívó/fúvó használata előtt hagyja a lehullott leveleket és egyéb szennyeződéseket megszáradni.

Ezzel a lombszívóval/fúvóval lefújhatja a szennyeződéseket a teraszokról, utakról, pázsítról, bokrokról, peremekről és ösvényekről. Felszívhatók vele levelek, papírok, kis ágak és fűrészporszór.

Ha ez a készülék szívó üzemmódban van, a szennyeződések a szívócső fúvókáján keresztül a gyűjtőzsákba kerülnek. A szívó ventilátoron áthaladva részben felaprítódnak. A felaprított kerti hulladék alkalmas komposztálásra.

⚠ Figyelem! Kemény tárgy, pl. kő, konzervdoboz, üveg, stb. felszívása esetén a szívó ventilátor megsérülhet.

⚠ Fontos Ne használja ezt a készüléket víz vagy nagyon nedves szennyeződések felszívásához. Soha ne használja ezt a lombszívót/fúvót a gyűjtőzsák nélkül.

A lombszívó/fúvó kezelése



Fúvás mód

A munka megkezdése előtt nézze át a tisztítandó helyet. Távolítsa el minden olyan szennyeződést és tárgyat, ami kivágódhat, beakadhat, vagy eldugíthatja a lombszívót/fúvót.

A készülék oldalán lévő üzemmódválasztó karral (1. ábra 5. pont) válassza ki a fúvó funkciót, és kapcsolja be a készüléket. Támassza a csövet a kerekekre, és tolja a készüléket előre. Irányítsa a cső végét az eltávolítandó szennyeződésre.

Tarthatja a cső végét szorosan a föld felett is, mozgathatja egyik oldalról a másikra, közben előrehaladva az eltávolítandó szennyeződés felé. Fújja össze a szennyeződéseket egy rakásra, azután a szívó funkció használatával szívja fel őket.



Szívás mód

A munka megkezdése előtt nézze át a tisztítandó helyet. Távolítsa el minden olyan szennyeződést és tárgyat, ami kivágódhat, beakadhat, vagy eldugíthatja a lombszívót/fúvót. A készülék oldalán lévő üzemmódválasztó karral (1. ábra 5. pont) válassza ki a szívó funkciót, és kapcsolja be a készüléket. Támassza a csövet a kerekekre, és tolja a készüléket előre. Irányítsa a cső végét a felszívandó szennyeződésre. Tarthatja a cső végét szorosan a föld felett is, mozgathatja egyik oldalról a másikra, közben előrehaladva a felszívandó szennyeződés felé. Ne nyomja bele a cső végét közvetlenül a szennyeződésbe, mert könnyen eltömődhet a cső, ami a készülék teljesítményének csökkenéséhez vezethet.

A növényi anyagok, pl. levelek nagy mennyiségű vizet tartalmaznak. Ezért könnyen a szívócső belső falához tapadhatnak. Ha el akarja kerülni ezt a problémát, a növényi anyagokat az eltávolítás előtt hagyja néhány napig száradni.

7. KARBANTARTÁS, TÁROLÁS ÉS SZERVIZ

⚠ Figyelem! Húzza ki a készüléket a hálózathoz, mielőtt tisztítja vagy bármiféle karbantartást végez rajta.

A készüléket csak olyan száraz helyen tárolja, amely védve van a fénytől és fagytól. Gondoskodjon róla, hogy gyerekek ne férjenek hozzá a készülékhez.

- Figyeljen rá, hogy minden csavar és anya megfelelően meg legyen húzva, ez biztosítja a készülék megfelelő működését.
- Soha ne hagyjon szennyeződést a készülékben vagy a gyűjtőzsákban. Ez veszélyt okozhat, amikor újra bekapcsolja a lombszívót/fúvót. Vegye ki és ürítse ki a gyűjtőzsákokat. Ellenőrizze, normálisan működik-e az üzemmódválasztó kar, és bizonyosodjon meg róla, hogy nem akadályozzák a mozgását szennyeződések. Megfelelő kefe segítségével tisztítsa meg a ventilátor környékét és a lombszívó/fúvó belsejét, hogy minden szennyeződést eltávolítson. A lombszívó/fúvó műanyag részeinek tisztításához ne használjon semmilyen tisztító oldószert.
- Gyakran ellenőrizze, nincs-e elhasználódva a gyűjtőzsák.
- Az elhasznált vagy sérült alkatrészeket eredeti pótalkatrészre vagy tartozékra cserélje. A lombszívó/fúvó jó üzemi állapotának biztosítása érdekében minden elhasznált vagy sérült alkatrészt ki kell cserélni.

A javítást bízva szakszervizre, ahol kizárólag eredeti pótalkatrészt használnak.

8. A KÉSZÜLÉK LEÍRÁSA

Műszaki adatok	
Tápfeszültség	230 - 240 V
A tápellátás és frekvencia típusa	50 Hz
Teljesítmény	3 000 W
Védelmi osztály:	II osztály
A készülék védelme szilárd anyagok és folyadékok bejutása ellen	IPX0
A gyűjtőzsák térfogata	45 l
A légáramlás sebessége	240 km/h
A légáramlat maximális térfogata	9 m ³
A hulladékaprítás aránya	01:10
Súly	2,8 kg
Fordulatszám terhelés nélkül (ford./perc)	14 000
Az akusztikai nyomás értéke (SPL - Sound pressure level)	84,3 dB(A)
Az akusztikai nyomásszint eltérése	kPa = 3 dB
Az akusztikai teljesítmény értéke (SPL - Sound power level)	106 dB(A)
Az akusztikai teljesítmény eltérése LwA	KwA = 3 dB
Teljes vibrációs szint	3,702 m/s ²
Mérési eltérés	K = 1,5 m/s ²

A megadott teljes zaj- és vibrációs szint mérésére a 2000/14/EC irányelvben megadott tesztelési módszer követelményeinek megfelelően került sor.

9. KÖRNYEZETVÉDELEM

⚠ Figyelem! Az elektromos és elektronikai hulladékot ne a vegyes háztartási hulladék közé dobja ki, hanem használja a szelektív hulladékgyűjtő konténeret.

A készülék újrahaznosításával kapcsolatos további információt az eladótól vagy a gyűjtőudvarban kaphat.



10. MEGSEMMISÍTÉS

A HASZNÁLT CSOMAGOLÓANYAGOKRA VONATKOZÓ UTASÍTÁSOK ÉS TÁJÉKOZTATÓ

A használt csomagolóanyagokat az önkormányzat által kijelölt hulladékgyűjtő helyre helyezze el.



A gép és tartozékai különböző anyagokból, pl. fémből és műanyagból készültek.

A sérült alkatrészeket adja le szelektív gyűjtőhelyen. Tájékoztódjon az illetékes hivatalnál.



Ez a termék teljesíti minden rá vonatkozó EU-irányelv alapkövetelményeit.

Változtatások a szövegben, kivételben és műszaki jellemzőkben előzetes figyelmeztetés nélkül történhetnek, minden módosításra vonatkozó jog fenntartva.

11. MEGFELELŐSÉGI NYILATKOZAT



FAST ČR, a.s.
 U Sanitásu 1621, 251 01 Říčany, Czech Republic
 tel.: +420 323 204 111, fax: +420 323 204 110

EU DECLARATION OF CONFORMITY

Product / brand: Leaf Blower/ Vacuum / **FIELDMANN**

Type / model: **FZF 4008-E** as factory model HY 6306PO
 AC 230 – 240 V, 50Hz, 3000W, Class II, IPX0
 $L_{PA} = 87,3 \text{ dB(A)}$, $L_{WA} = 106 \text{ dB(A)}$

Manufacturer: FAST ČR, a.s.
 U Sanitásu 1621, 251 01 Říčany, Czech Republic
 VAT no: CZ2477749

This declaration of conformity is issued under the sole responsibility of the manufacturer.

The object of the declaration described above is in conformity with the relevant Union harmonization legislation:

Directive MD 2006/42/EC	Directive EMC 2014/30/EU
Directive NEOE 2000/14/EC	Directive RoHS 2011/65/EU

The relevant harmonized standards and the other technical specifications:

EN 60335-1:2012+A2	EN 55014-1:2017
EN 50636-2-100:2014	EN 55014-2:2015
EN 62233:2008	EN IEC 61000-3-2:2019
	EN 61000-3-3:2013+A1



Place of issuance: Prague
Date of issuance: 22. 03. 2022

Name: Petr Uher - Responsible Person
Signature:



FAST FAST ČR, a.s.
 U Sanitásu 1621, 251 01 Říčany
 tel.: +420 323 204 111
 IČO: 247 77 749, DIČ: CZ 247 77 749

IČO: 2477749, DIČ: CZ2477749

Bankovní spojení: Komerční banka Praha 1, č.ú. 89309011/0100, ČSOB Praha 1, č.ú. 8010-0116233383/0300
 Česká spořitelna Praha 4, č.ú. 2375682/0800



 **FIELDMANN**[®]
Home & Garden Performance