



FIELDMANN[®]
Home & Garden Performance



FZP 2005-E

Elektromos fűrész

HASZNÁLATI ÚTMUTATÓ

TARTALOM

1. ÁLTALÁNOS BIZTONSÁGI ELŐÍRÁSOK.....	58
2. SZIMBÓLUMOK.....	59
3. BIZTONSÁGI UTASÍTÁSOK.....	61
4. A FŰRÉSZ LEÍRÁSA.....	63
5. A VEZETŐLEMEZ ÉS A LÁNC FELSZERELÉSE.....	64
6. A FŰRÉSZ TARTÁLYÁNAK FELTÖLTÉSE OLAJJAL	65
7. A FŰRÉSZ KEZELÉSE	65
8. A LÁNCFÉK	66
9. A LÁNC FESZESSÉGÉNEK BEÁLLÍTÁSA	67
10. A LÁNCFŰRÉSZ HASZNÁLATA.....	67
11. VÁGÁS.....	67
12. A SZERSZÁM TISZTÍTÁSA ÉS KARBANTARTÁSA.....	69
13. A FŰRÉSZLÁNC ÉLEZÉSE	70
14. A FŰRÉSZLÁNC CSERÉJE.....	71
15. TÁROLÁS.....	72
16. MŰSZAKI ADATOK	73
17. MEGSEMMISÍTÉS	73
18. MEGFELELŐSÉGI NYILATKOZAT	74

1. ÁLTALÁNOS BIZTONSÁGI ELŐÍRÁSOK

Fontos biztonsági figyelmeztetések

- ✿ A terméket óvatosan csomagolja ki, és ügyeljen rá, hogy a csomagolóanyag egyik részét se dobja ki, amíg meg nem találja a termék összes részét.
- ✿ A gépet tartsa száraz helyen és gyermekektől távol.
- ✿ Olvassa el az összes figyelmeztetést és utasítást. A figyelmeztetések és utasítások figyelmen kívül hagyásának áramütés, tűz és/vagy súlyos sérülés lehet a következménye.

Csomagolás

A termék védőcsomagolásban van, hogy az átszállítás közbeni sérüléstől védve legyen. Ez a csomagolás újrahasznosítható anyagból készült.

Használati útmutató

Mielőtt használni kezdi a gépet, olvassa el a következő biztonsági előírásokat és a használati utasításokat. Ismerkedjen meg a kezelőelemekkel és a munkaeszköz helyes használatával. Az útmutatót gondosan őrizze meg későbbi szükség esetére. Legalább a jótállás idejére javasolt megőrizni az eredeti csomagolást a belső csomagolóanyagokkal együtt, a pénztárjegyet és a garancialevelet. Szállítás esetén a készüléket csomagolja vissza az eredeti gyári dobozba, ezzel biztosítja a termék maximális védelmét szállítás (pl. költözés vagy szakszervizbe küldés) közben.

 **Megjegyzés:** Ha a gépet újabb személynek adja el, az útmutatóval adja át.

A használati útmutató utasításainak betartása a gép helyes használatának alapja. A használati útmutató szintűgy tartalmaz utasításokat a kezelésre, karbantartásra és javításra vonatkozóan.

A gyártó nem felel az útmutató utasításainak be nem tartásából adódó balesetekért vagy károkért.

2. JELZÉSEK



A szerszámokat ne tegye ki esőnek.



A szerszám használata előtt olvassa el a használati utasítást.



Ha a tápkábel megsérül, azonnal húzza ki az elektromos hálózathoz.



Munkavégzéshez mindig használjon védősisakot, szemüveget és fülvédőt.



Vigyázzon, a szerszám visszaüthet.



VESZÉLY! Ne indítsa el a szerszámot, ha a közelben gyermekek, más személyek vagy állatok vannak.



A munkánál használjon védőkesztyűt.



Szilárd, szigetelő munkacipőt használjon.



Használjon fülvédőt.



Használjon védőkesztyűt.



Vigyázzon a lehulló ágakkal.

3. BIZTONSÁGI UTASÍTÁSOK

FIGYELEM!

Ismerkedjen meg az összes figyelmeztető és biztonsági utasítással, valamint a készülék használatára vonatkozó instrukciókkal.

FIGYELEM!



A figyelmeztető és biztonsági utasítások be nem tartása áramütéshez, tűzhöz vagy egyéb sérüléshez vezethet.

FIGYELEM!







Minden figyelmeztető és biztonsági utasítást elérhető helyre tegyen, hogy később is használhassa.

 **Megjegyzés:** Az "elektromos szerszám" kifejezés alatt a további figyelmeztetésekből hálózatról (mozgatható vezetékkel) tápellátást felvevő szerszámot értünk.

A munkakörnyezet biztonsága

-  A munkaterületet tartsa tisztán és jól megvilágítva. A rendetlenség és a sötét helyek a munkahelyen baleseteket okozhatnak.
-  Ne használjon elektromos szerszámot robbanásveszélyes környezetben, ahol gyúlékony folyadékok, gázok vagy por van. Az elektromos szerszám szikrázhat, ami meggyújthatja a port vagy a kipárolgást.
-  Elektromos szerszám használatakor akadályozza meg, hogy gyermekek vagy más személyek a szerszám közelébe kerüljenek. Ha megzavarják, elveszítheti a szerszám feletti kontrollt.

Biztonság elektromos szerszámmal végzett munka közben

-  Az elektromos szerszám csatlakozóvillájának meg kell felelnie a hálózati aljzatnak. Semmiképpen ne módosítsa a villásdugót. A földelési védelemmel ellátott szerszámhoz soha nem használjon csatlakozóadaptert. A módosításokkal el nem rontott villásdugó és a megfelelő csatlakozó megelőzi az áramütés veszélyét.
 -  Kerülje el, hogy a testével hozzáérjen földelt tárgyakhoz, pl. csőhöz, a központi fűtés fűtőtestéhez, tűzhelyhez vagy hűtőszekrényhez. Az áramütés veszélye megnő, ha teste érintkezésben van a földdel.
 -  Az elektromos szerszámot ne tegye ki esőnek, párának vagy nedvességnek. Ha víz kerül az elektromos szerszámba, nő az áramütés veszélye.
 -  Ne használja a mozgatható vezetéket más célra. Soha ne tartsa vagy húzza az elektromos szerszámot a vezetéknél fogva, és a villásdugót se a vezetéknél fogva húzza ki a konnektorból. Óvja a vezetéket a magas hőtől, zsírtól, az éles széléktől és a mozgó alkatrészektől. A sérült vagy összegabalyodott vezeték növeli az áramütés kockázatát.
 -  Ha az elektromos szerszámot a szabadban használja, használjon szabadtéri használatra alkalmas hosszabbító kábelt. A szabadtéri használatra alkalmas hosszabbító kábel megelőzi az áramütés veszélyét.
 -  Ha az elektromos szerszámot nedves környezetben kell használnia, az áramkörben használjon áramvédőt (RCD). Az áramvédő (RCD) használata csökkenti az áramütés veszélyét.
-  **Megjegyzés:** Az "áramvédő" (RCD) kifejezés helyettesíthető a "földelés megszakító" (GFC) vagy a "védőbiztosíték" (ELCB) kifejezéssel.

Személyi biztonság

- ✿ Ha az elektromos szerszámmal dolgozik, figyeljen oda, mit csinál, és használja a józan esztét. Ne használja az elektromos szerszámot, ha fáradt vagy ha drog, alkohol vagy gyógyszer hatása alatt van. Az elektromos szerszámmal végzett munka közben egy pillanatnyi figyelmetlenség is komoly is sérüléshez vezethet.
- ✿ Használjon személyi védelmi eszközöket. Mindig használjon látásvédelmet. A védőeszközök, pl. respirátor, csúszásgátlóval ellátott biztonsági cipő, kemény fejtvédő vagy fülvédő csökkenti a személyi sérülés veszélyét, ha a munkafeltételekkel összhangban használják őket.
- ✿ Vigyázzon, nehogy véletlenül elindítsa. A szerszám tápforráshoz vagy az elemhez való csatlakoztatása, elrakása vagy hordozása előtt bizonyosodjon meg róla, hogy a kapcsoló kikapcsolt állásban van. Ha a szerszám hordozása közben az ujját a kapcsolón tartja, vagy bekapcsolt állapotban a szerszám csatlakozóvillája balesetet okozhat.
- ✿ Az elektromos szerszám bekapcsolása előtt távolítsa el minden beállító eszközt és kulcsot. Ha a beállító eszköz vagy kulcs az elektromos szerszám forgó részéhez erősfive marad, személyi sérülést okozhat.
- ✿ Csak ott dolgozzon, ahová biztonságosan elér. Mindig őrizze meg stabil állását és egyensúlyát. Így jobban tudja kezelni az elektromos szerszámot előre nem látható helyzetekben.
- ✿ Megfelelő módon öltözzön fel. Ne vegyen fel laza ruhát vagy ékszert. Gondoskodjon róla, hogy haja, ruhája és ruhadíszjei elégséges távolságban legyenek a mozgó részekről. A laza öltözék, ékszer vagy hosszú haj beleakadhat a mozgó részekbe.
- ✿ Ha rendelkezésre állnak olyan eszközök, amelyekkel porszívó vagy porgyűjtő készülék csatlakoztatható, bizonyosodjon meg róla, hogy ilyen készülék csatlakoztatva van, és helyes a használata. Egy ilyen készülék használata csökkenti a felszálló por okozta veszélyt.

Az elektromos szerszám használata és karbantartása

- ✿ Az elektromos szerszámot ne terhelje túl. Csak olyan szerszámot használjon, ami a végezni kívánt munkára alkalmas.
A megfelelő elektromos szerszám jobban és biztonságosabban végzi el a munkát, amire tervezték.
- ✿ Ne használjon olyan elektromos szerszámot, amelyet nem lehet kapcsolóval be- és kikapcsolni. Minden elektromos szerszám, amelyet nem lehet kapcsolóval vezérelni, veszélyes, és meg kell javítani.
- ✿ A szerszám beállítása vagy egy tartozék cseréje előtt, illetve ha a szerszámot nem használja, húzza ki a tápkábel dugóját a konnektorból. Ez a megelőző biztonsági intézkedés csökkenti az elektromos szerszám véletlen bekapcsolásának kockázatát.
- ✿ A használaton kívüli elektromos szerszámot olyan helyen tárolja, ahol gyermekek nem férhetnek hozzá, és olyan személyeknek, akik nem ismerkedtek meg az elektromos szerszámmal és ezekkel az utasításokkal, ne engedje meg, hogy a szerszámot használják. Az elektromos szerszám gyakorlatlan személy kezében veszélyes.
- ✿ Rendszeresen végezze el az elektromos szerszám karbantartását. Ellenőrizze a mozgó alkatrészeket, és hogy mozognak-e, figyeljen a repedésekre, a törött alkatrészekre és minden egyéb körülményre, ami veszélyeztetheti az elektromos szerszám működését. Ha a szerszám megsérült, további használat előtt gondoskodjon megjavításáról. Sok baleset származik gondatlanul karbantartott elektromos szerszám használatából.
- ✿ A vágóeszközöket tartsa élesen és tisztán. A megfelelően karbantartott és élezett vágóeszközök kevésbé akadnak bele az anyagban vagy akadnak el, és a munka során könnyen kezelhetőek.
- ✿ Az elektromos szerszámot, a tartozékait, a munkaeszközöket stb. ezeknek az utasításoknak megfelelően használja, és olyan módon, ahogy a konkrét elektromos szerszámra vonatkozóan elő van írva, tekintetbe véve az adott munkakörülményeket és a végzett munka jellegét. Ha az elektromos szerszámot más tevékenységre használja, mint amire való, veszélyes helyzetet okozhat.

Szerviz

- ✿ Elektromos szerszáma javítását bízva szakemberre, aki eredeti pótalkatrészt használ. Így biztosíthatja, hogy az elektromos szerszám biztonsági színvonalá ugyanolyan legyen, mint a javítás előtt volt.

Tárolás

- ☛ a szerszámot csak a felhelyezett védőfedéllel szállítsa vagy tárolja
- ☛ mielőtt a szerszámot elteszi, gondosan tisztítsa meg, és végezze el a szükséges karbantartást
- ☛ szállítás előtt gondoskodjon róla, hogy ne szökjön az olaj, és a szerszám ne sérüljön vagy ne okozhasson balesetet

4. A FŰRÉSZ LEÍRÁSA

- | | |
|--|-------------------------------|
| 1. A kábelvezeték biztonsági fogantyúja | 9. Betétléc |
| 2. Nyílás a kábel rögzítésére | 10. A lánckerék fedele |
| 3. Hátsó fogantyú | 11. Az olajtartály dugója |
| 4. Elülső fogantyú | 12. Főkapcsoló |
| 5. Biztonsági fék | 13. A főkapcsoló biztosítéka |
| 6. Láncceszítő csavar | 14. Olajsint ellenőrző nyílás |
| 7. A lánckerék fedelének rögzítőcsavarja | |
| 8. Lánc | |
1. kép

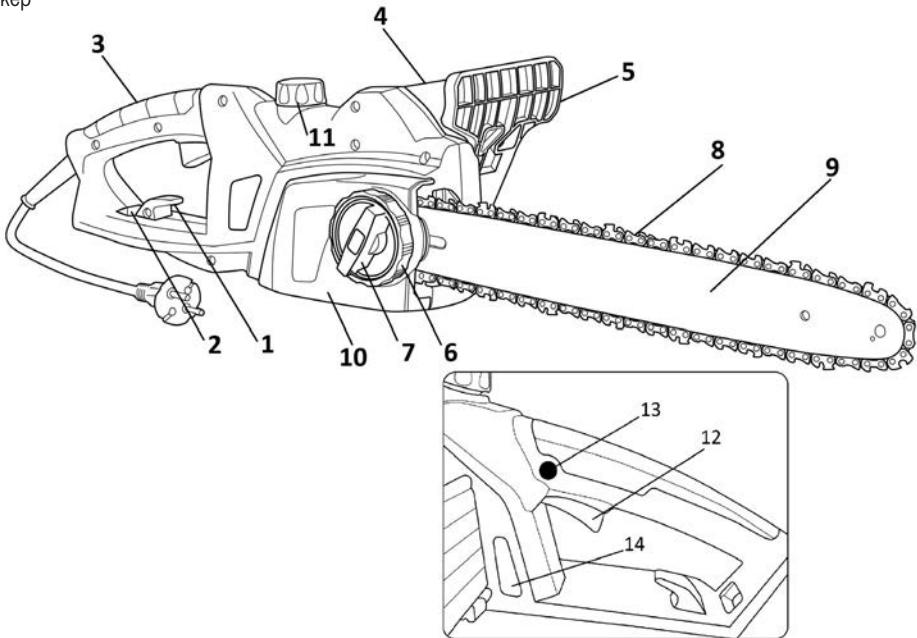

A csomag tartalma:

Elektromos fűrész, 40 cm-es lemez, lánc, műanyag lemezfedél, szerelőkulcs.

5. A VEZETŐLEMEZ ÉS A LÁNC FELSZERELÉSE

⚠ FIGYELEM!

A láncfűrészről ki kell húzni a hálózatból.

⚠ FIGYELEM!

A lánc felszerelésekor és ellenőrzésekor mindig használjon védőkesztyűt, nehogy a lánc éles pengéi sérülést okozzanak.

- ✿ A biztonsági fék karját (1. ábra 5. pont) ki kell biztosítani (húzza a felső fogantyú irányába)
- ✿ Lazítsa ki a lánckerék fedelét rögzítő csavart (1. ábra 7. pont), és vegye le a lánckerék fedelét (1. ábra 10. pont)
- ✿ Tegye fel a láncot a lánchajtó kerékre (2. ábra, 1. pont), majd tegye fel a lemezt a vezetőcsavarra (2. ábra, 2. pont), és illessze a láncot a lemez vágatába.

⚠ FIGYELEM!

Figyeljen a lánc helyes felrakására, az iránynak meg kell felelnie a láncon és a lemezen feltüntetett nyilaknak.

- ✿ Helyezze fel a lánckerék fedelét, és a fedél rögzítőcsavarja segítségével rögzítse. (3. ábra)
- ✿ A csavart ne húzza be teljesen, akkor nem lehet továbbfeszíteni a láncot
- ✿ Feszítse tovább a láncot a feszítőcsavarral (3. ábra 1. pont).
A feszítéshez tartani kell a láncrendszer fedelének csavarját (ld. 5. ábra)

⚠ FIGYELEM!

A lánc akkor van megfelelően megfeszítve, ha a láncot le tudja emelni a vezetőlemezről, és a magassága vízszintes állásban a vezetőlemez közepén 3 - 4 mm.

2. kép

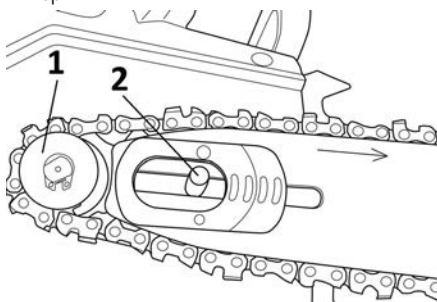

3. kép

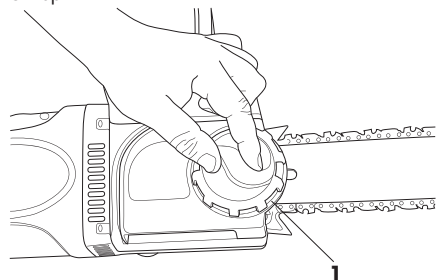

4. kép

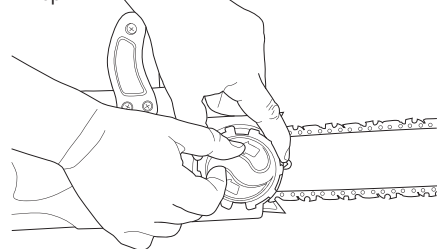

6. A FÜRÉSZ TARTÁLYÁNAK FELTÖLTÉSE OLAJJAL

⚠ FIGYELEM!

Az új láncnak egy kis bejáratási időre van szüksége, ez mintegy 5 percig tart. Ebben a fázisban nagyon fontos a lánc olajozása. Miután ez az idő eltelt, ellenőrizze a lánc feszességét, és ha szükséges, végezze további beállításokat.

- ✿ A szállított fűrész olajtartálya üres. A fűrész első használata előtt töltsse fel a tartályt olajjal.
- ✿ Kizárólag lánckenő olajat használjon
- ✿ Csavarozza le a töltőnyílás tetejét (1. ábra 11. pont).
- ✿ Öntsön a tartályba olajat (ügyeljen rá, hogy az olaj a tartály feltöltése közben ne szennyeződjön).
- ✿ Csavarozza vissza a töltőnyílás tetejét

⚠ FIGYELEM!

Ne használjon használt vagy feldolgozott olajat, mert károsíthatja az olajszivattyút. Kizárólag lánckenő olajat használjon

7. A FÜRÉSZ KEZELÉSE

A hosszabbító kábel rögzítése.

⚠ FIGYELEM!

Ha ezzel a láncfűrészrel dolgozik, csak külső használatra szánt hosszabbító kábelt használjon. A hosszabbító kábel keresztmetszete legalább 1,5 mm² legyen.

- ✿ A láncfűrész biztonságos működtetése érdekében a vezetéket rögzíteni kell. A vezetéket kb. 20 cm-re a konnektortól hajlítsa meg. A hajlatot dugja át a hátsó fogantyú nyílásán (1. ábra 2. pont), és rögzítse a kampóhoz. (1. ábra, 1. pont)

⚠ FIGYELEM!

Ha 30 m-nél hosszabb hosszabbító kábelt használ, a láncfűrész teljesítménye csökken

Bekapcsolás / Kikapcsolás

⚠ FIGYELEM!

Az elektromos hálózat feszültségének azonosnak kell lennie a fűrész teljesítménycímkéjén feltüntetett feszültséggel.

⚠ FIGYELEM!

Indításkor és munka közben stabilan, két kézzel fogja a fűrész

Bekapcsolás

- ✿ Nyomja meg a kapcsoló biztonsági gombját, ami a főkapcsoló felett balra található (1. ábra 13. pont), és aztán nyomja meg a főkapcsolót (1. ábra 12. pont). A bekapcsolás után a fűrész maximális fordulatszámon kezd működni.

⚠ FIGYELEM!

Ha nem indul el a láncfűrész, engedje el a fékkart (1. ábra 5. pont).

Kikapcsolás

- ☼ Engedje el a főkapcsolót (1. ábra 12. pont).

⚠ FIGYELEM!

A fűrész biztonsági motorfékkel van ellátva, ami a főkapcsoló elengedése után azonnal megállítja a láncot. Amennyiben a lánc a kapcsoló elengedése után nem áll meg azonnal, sürgősen vegye fel a kapcsolatot a szakszervizzel.

A lánc olajozásának ellenőrzése

⚠ FIGYELEM!

Tartsa be a biztonsági intézkedéseket, és akadályozza meg, hogy a vezetőlemez érintkezzen a terület felületével. Biztonságosan használja ezt a szerszámot, és tartsa be a földtől a 20 cm-es minimális távolságot.

- ☼ A munka megkezdése előtt ellenőrizze a lánc olajozását, és az olaj mennyiségét a fűrész tartályában. Kapcsolja be a fűrész, és tartsa a föld felett. Ha növekvő olajfoltokat lát, a fűrész olajozása megfelelő. Ha a földön nincsenek olajfoltok, tisztítsa meg az olajkivezető nyílást, a láncfeszítő felső nyílását és az olajvezetékét, vagy vegye fel a kapcsolatot a szakszervizzel.

8. A LÁNCFÉK

- ☼ Ez a fűrész automatikus fékkel van ellátva, amely megállítja a láncot, ha a fűrész működés közben visszaüt. A fék automatikusan bekapcsol, amint a tehetetlenségi erő a fékszekrény belsejében lévő súlyra hatni kezd.
- ☼ A láncfék kézzel is aktiválható, ha a fékkart (1. ábra 5. pont) lefelé tolja a vezetőlemez felé. A fék aktiválása 0,12 másodpercen belül megállítja a lánc mozgását.

A fék működésének ellenőrzése.

- ☼ A fűrész minden használata előtt ellenőrizze, megfelelően működik-e a fék.
- ☼ Tegye a fűrész működés közben a földre, és 1 - 2 másodpercig hagyja menni maximális fordulatszámom.
- ☼ Tolja a fékkart (1. ábra 5. pont) előre. A láncnak azonnal meg kell állnia.

⚠ FIGYELEM!

Ha a lánc lassan áll meg vagy egyáltalán nem, ne használja a fűrész, és vegye fel a kapcsolatot a szakszervizzel.

- ☼ Ha szeretné a féket kiengedni, húzza a fékkart a felső fogantyú (1. ábra 4. pont) felé, míg meghallja a blokkolás kiengedésére jellemző hangot.

⚠ FIGYELEM!

Bizonyosodjon meg róla, hogy a láncfék működése rendben van. A megfelelően működő láncfék megvédi a visszaütés okozta véletlen sérüléstől. Amennyiben a fék nem működik megfelelően, a beállítását vagy javítását bízza szakszervizre.

9. A LÁNC FESZESSÉGÉNEK BEÁLLÍTÁSA

⚠ FIGYELEM!

A működés során a magas hő hatására a lánc megnyúlhat. A hosszabb lánc kiszabadulhat, és lecsúszhat a vezetőlemezről.

⚠ FIGYELEM!

Ez a fűrész láncfeszítő rendszerrel van felszerelve, ami nem igényli semmilyen szerszám használatát.

- ✿ Lazítsa ki a lánckerék fedelét rögzítő csavart (1. ábra 7. pont).
- ✿ Bizonyosodjon meg róla, hogy a lánc be van illesztve a vezetőlemez vezetővájatába.
- ✿ A lánc feszítő csavarját (1. ábra 6. pont) az óramutató járásával megegyező irányba csavarva megfeszíti a láncot (4. ábra) A helyesen megfeszített láncot a vezetőlemezről vízszintes állásban a vezetőlemez közepén nagyjából 3 - 4 mm magasságba fel tudja emelni.
- ✿ Húzza meg a lánckerék fedelét rögzítő csavart (1. ábra 7. pont).

⚠ FIGYELEM!

A láncot ne feszítse meg túlságosan. A felmelegedett lánc túlzott megfeszítése túlzott feszességet okoz kihűlés után.

10. A LÁNCFŰRÉSZ HASZNÁLATA

- ✿ Mielőtt bármilyen munkába belefog, alaposan ismerkedjen meg a láncfűrész használatára vonatkozó biztonsági előírásokkal. Javasoljuk, hogy gyakoroljon hulladékfán. Így megismerheti a fűrész működési paramétereit is.
- ✿ Mindig tartsa be a biztonsági előírásokat.
- ✿ Ezt a láncfűrész csak fa vágásához használja. Más anyag vágása tilos.
- ✿ A rezgés intenzitása és a visszaütés a vágott fa típusától függ.
- ✿ Ezt a fűrész ne használja emelőként, tárgyak áthelyezésére vagy szétszedésére.
Ha a lánc becsípődik a vágott anyagba, kapcsolja ki a fűrész, és verjen be a vágatba egy fa- vagy műanyagéket, hogy a lánc kiszabaduljon. Kapcsolja be újra a fűrész, és óvatosan kezdjen vágni.

11. VÁGÁS

⚠ FIGYELEM!

Mielőtt folytatja, olvassa el a „Biztonsági előírások” fejezetet. Javasoljuk, hogy először kisebb hasábokon gyakoroljon. Így megismerkedik a fűrészszel.

- ✿ Mindig tartsa be a biztonsági utasításokat. A láncfűrész csak fa vágására szabad használni. Más anyagot vágni tilos. A rezgés és a visszaütés anyagonként különbözik. A fűrész ne használja tárgyak felemelésére, áthelyezésére vagy széttörésére. Tilos a fűrészhez a műszaki dokumentációban feltüntetettől eltérő alkatrészeket vagy készítményeket csatlakoztatni.

- ☼ A fűrészrt nem kell a vágatba nyomni. Ha a motor teljes sebességgel megy, a fűrészrt csak enyhén nyomja.
- ☼ Ha a láncc megakad a vágatban, ne próbálja húzással kiszabadítani, hanem feszítse szét a vágatot egy ékkel vagy bottal.

Biztonsági fék (védelem visszaütés ellen)

- ☼ Ez a fűrész lánccfékkel van ellátva, ami, ha megfelelően működik, megállítja a láncot, amint a fűrész visszaüt. A lánccfék működését a fűrész minden használata előtt ellenőrizni kell. A fűrészrt 1 - 2 másodpercre kapcsolja be teljes sebességen, majd hajtja le az elülső védőfedelelet. A láncnak azonnal meg kell állnia, miközben a motor teljes fordulatszámán van. Ha a láncc lassan áll meg vagy egyáltalán nem, vegye fel a kapcsolatba a szakszervizzel.
- ☼ Rendkívül fontos, hogy minden használat előtt ellenőrizze a lánccfék működését és a láncc köszörültségi állapotát, hogy gondoskodjon a fűrész megfelelő biztonsági állapotáról visszaütéskor. Ha eltávolítja a biztonsági tartozékokat, helytelenül végzi a karbantartást vagy nem megfelelő lemezt vagy láncot használ, súlyos balesetveszélynek teszi ki magát visszaütés esetén.

Favágás

- ☼ Amikor a fa dőlési irányáról dönt, vegye figyelembe a szél irányát, a fa hajlását, és az ágak helyzetét, és mérlegeljen minden más tényezőt, mielőtt belefog a munkába.
- ☼ A fa körüli területet tegye szabaddá, akadálymentessé, hogy stabilan tudjon állni. A menekülő útvonal járható legyen.
- ☼ A törzs átmérőjének harmadáig tegyen egy ék formájú bevágást arról az oldalról, amerre a fát dönteni szeretné. (ld. Favágás ábra, 1. pont)
- ☼ A másik oldalról végezzen egy elválasztó vágást az ék formájú bevágás szintje alatt. (ld. Favágás ábra, 2. pont)
- ☼ A fa az ék formájú bevágás irányába fog dőlni. (ld. Favágás ábra, 3. pont)

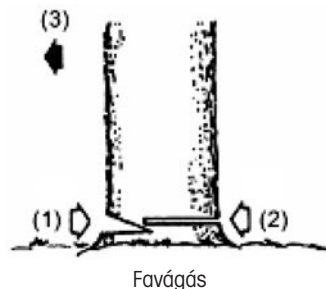

Favágás

⚠ FIGYELEM!

Favágáskor figyelmeztesse az esetleges veszélyre a környéken tartózkodó személyeket. A favágás gyakorlatot igényel, és megfelelő tapasztalat nélkül nem javasoljuk végezni.

Hasábok aprítása

⚠ FIGYELEM!

Mindig álljon stabilan. Ne lépjen rá a hasábokra.

⚠ FIGYELEM!

A munka megkezdése előtt bizonyosodjon meg róla, hogy minden alkatrész a helyén van, és minden csavar és anya meg van húzva.

- ☼ A vágott hasáb elgurulhat. Különösen ha lejtőn aprít, mindig a vágott hasáb felett álljon.
- ☼ Előzze meg a fűrész visszaütését azzal, hogy követi a „Biztonsági utasítások” fejezetben leírt instrukciókat.
- ☼ A munka megkezdése előtt mérje fel az aprítandó törzs meghajlását okozó erő irányát. Az utolsó vágást mindig ellenkező irányból ejtse meg, mint amerre a hajlító erő hat, nehogy beakadjon a lemez a vágatba.
- ☼ A fűrészrt csak úgy vigye máshová, ha a motor ki van kapcsolva, a védőfedél pedig óvja a lemezt.

Földön fekvő hasáb

- ✿ Vágja át a közepéig, majd fordítsa meg, és vágja tovább a másik oldala felől.

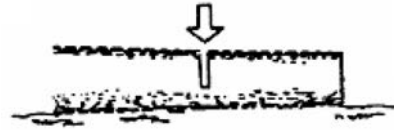

Föld fölött lévő hasáb

- ✿ Az „A” részben vágja alulról a hasáb harmadáig, majd fejezze be a vágást felülről. A „B” részben vágja felülről a hasáb harmadáig, majd fejezze be a vágást alulról.

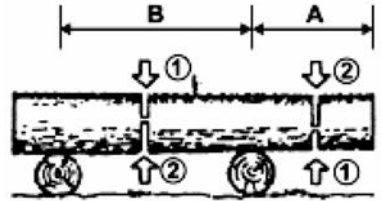

Kidőlt fa legallyazása

- ✿ Először állapítsa meg, merre hajlanak az ágak. Aztán tegyen egy kezdővágást a hajlás oldaláról, majd fejezze be a vágást az ellenkező oldalról.

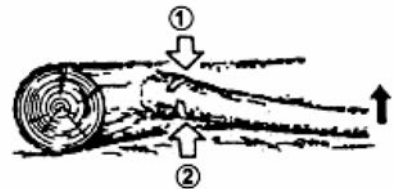

⚠ FIGYELEM!

A meghajlott ág kicsapódhat.

12. A SZERSZÁM TISZTÍTÁSA ÉS KARBANTARTÁSA

A láncfűrész testének tisztítása

Tartsa a láncfűrész testét tisztán. A tisztításhoz puha, szappanos oldatban megnedvesített rongyot használjon. Ezzel a ronggyal óvatosan tisztítsa meg a láncfűrész testét.

A vezetőlemez karbantartása

- ✿ A vezetőlemez legtöbb hibája az aránytalan elhasználódás következménye. Az aránytalan elhasználódást többnyire az okozza, hogy nem megfelelő a lánc élezése és mélységhatároló beállítása. A lemez aránytalan elhasználódása következtében a vezetővájat kitágul (ld. Ábra). Ennek eredménye a lánc zörgése és a szegecsek kiesése. A fűrész nem lehet egyenesen vágni. Ilyen esetben cserélje ki a vezetőlemezt újra.
- ✿ A lánc élezése előtt mindig ellenőrizze a vezetőlemez állapotát. Az elhasználódott vagy meghibásodott lemez használata nagyon veszélyes. Az elhasználódott vagy meghibásodott lemez használata a lánc meghibásodásához vezet. Ilyen szerszámmal vágni jóval nehezebb és fárasztóbb.

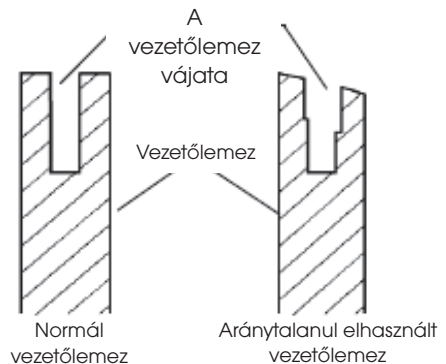

A vezetőlemez normál karbantartása

- ✿ Szerelje le a vezetőlemezt a láncfűrész testéről.
- ✿ A vezetőlemez vajatából rendszeresen távolítsa el a fűrészport. A tisztításhoz használjon kaparót vagy drótot.
- ✿ Az olajos vajatot minden munkanap befejezése után tisztítsa meg.
- ✿ A vezetőlemezt cserélje ki, ha:
 - ha elferdült vagy megrepedt
 - ha a vajat súlyosan sérült vagy elhasználódott

Megjegyzés: A vezetőlemez kicserélések a jelen kézikönyv utasításai szerint járjon el. A megfelelő lemezípus megtalálja a műszaki adatok áttekintésében.

13. A FŰRÉSZLÁNC ÉLEZÉSE

A fűrészláncot tartsa élezve. A vágás sokkal gyorsabb és mindenképp előtt biztonságosabb lesz. A tompa lánc gyorsítja a lánckerék, a lánc és a meghajtó elhasználódását. Ha a fűrésznyomnia kell, és vágáskor csak fűrészpor és pár forgács látható, azt jelenti, hogy a lánc tompa.

Javasoljuk, hogy ehhez lépjen kapcsolatba a szakszervizzel

A fűrészlánc élezéséhez elengedhetetlen felszerelés

- ✿ Kerek reszelő ld. műszaki paraméterek specifikációja
- ✿ Mélységhatároló
- ✿ Reszelősablon
- ✿ Satu
- ✿ Közepes méretű lapos reszelő

A lánc szemekének élezése

Használja a reszelésvezetőt 30° szög alatt (A jel, ld. ábra).

- ✿ Állítsa a fűrészlánc hajlásszögét a megfelelő szintre.
- ✿ Rögzítse a vezetőlemezt a satuba, hogy a lánc stabil pozícióban legyen.

Megjegyzés: Magát a láncot ne fogja be.

- ✿ Nyomja be a vezetőben lévő kerek reszelőt a felső lemez és láncon lévő mélységhatároló közti vajatba. A lánchnak mind a felső lemezt, mind a mélységhatárolót érintenie kell (ld. ábra).

Megjegyzés: Csiszolja a vezetőlemez közepét.

Megjegyzés: Az ábrán látja a reszelősablon elhelyezkedését, és a lánc baloldalán lévő szemek csiszolását.

- ✿ Helyezze a reszelő vezetőjét megfelelő szögbe (A jel, ld. ábra). Bizonyosodjon meg róla, hogy a 30° jel a vezetőn egy vonalban van a vezetőlemez közepével. Így biztos lehet benne, hogy 30°-os szög alatt fog reszelni.

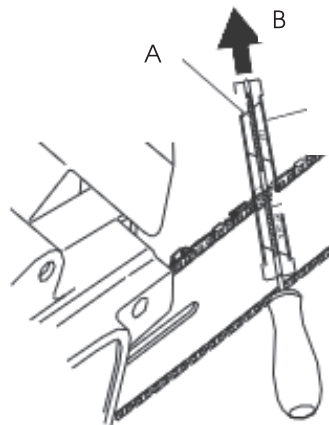

☼ Reszelje a fogat belülről kifelé (B irányba, ld. ábra), amíg éles nem lesz. Csak ebbe az irányba reszeljen.

📖 **Megjegyzés:** A fog élezéséhez elég két vagy három húzás a reszelővel.

A mélységátaroló reszelése

A lánc fogainak élezése azt eredményezi, hogy a mélységátaroló toleranciája csökken. Minden második vagy harmadik élezés után módosítani kell a mélységátaroló beállítását.

- ☼ Helyezze el a mélységátaroló beállító szerszámot (ld. ábra 1. pont) stabilan két fog felső élén. Bizonyosodjon meg róla, hogy a szerszám vájata beilleszkedett a mélységátaroló vájatába (ld. ábra 2. pont)
- ☼ Használja a közepes méretű lapos reszelőt (ld. ábra 3. pont). Reszelje a mélységátarolót (ld. ábra 4. pont) a mélységátaroló-beállító szerszám szintjéig.
- ☼ Vegye le a mélységátaroló beállító szerszámot. A lapos reszelő segítségével kerekítse le a mélységátaroló előlő élét (ld. ábra). A köszörülés során tartsa be az előírt értékeket (ld. ábra 5. pont).

📖 **Megjegyzés:** Néhány kézi élezést követően adja be a fűrészláncot a szakszervizbe élezni, vagy élezze meg speciális élezőgéppel. Ezzel újra egyenletessé teheti minden fog élét.

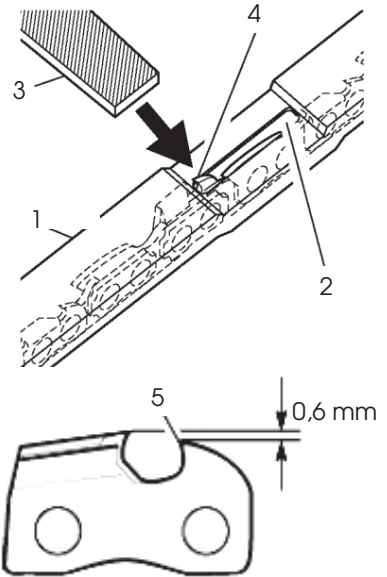

14. A FŰRÉSZLÁNC CSERÉJE

⚠ FIGYELEM!

A fűrészlánc kicserélésekor se a láncfűrész, se a vezetőlemez ne fogja be satuba.

A láncot mindig cserélje ki, ha a fogai túlságosan elhasználódtak, és nem lehet megélesíteni, vagy ha a lánc elpattan. Csak eredeti, a jelen használati útmutatóban feltüntetett specifikáció szerinti tartalékláncot használjon. A lánc cseréjekor mindig cserélje ki a lánckerék fogaskerekeit is. Ezzel biztosíthatja, hogy a lánc megfelelő pozícióban lesz mozgás közben. (Megjegyzés: A megfelelő típusú lánc és fogaskerék specifikációját megtalálja a műszaki adatok áttekintésében.)

- ✿ Lazítsa ki és vegye ki a vezetőlemez csavarját.
- ✿ Vegye le a lánckerék fedelét.
- ✿ Vegye le a fűrészláncot.
- ✿ Forgassa el az új láncot a fogaskerék körül, aztán a vezetőlemez felső vágata mentén, majd a vezetőlemez hegye körül.

📖 Megjegyzés: Bizonyosodjon meg róla, hogy a lánccsavarfogai megfelelő irányba néznek. A láncot úgy helyezze el, hogy a fogak a lemez felső oldalán a lemez elülső pereme felé nézzenek (ld. ábra).



- ✿ Mielőtt a lánckerék fedelét a helyére teszi, ellenőrizze, hogy a lánccsavarfogó szabályozó hegye a vezetőlemez szabályozó nyílásába van dugva.
- ✿ Helyezze vissza a lánckerék fedelét a fűrésztestre.
- ✿ Rögzítse a lánckerék fedelét a vezetőlemez csavarjával.

⚠ FIGYELEM!

A csavart csak kézzel húzza meg.

- ✿ Állítsa be a fűrészlánc feszességét.
- ✿ Húzza de teljesen a vezetőlemez csavarját.

⚠ FIGYELEM!

Bizonyosodjon meg róla, hogy a fűrészláncot nem fordított irányban helyezte a vezetőlemezre. Ellenkező esetben a fűrész erősen rezegni fog, és nem vág.

15. TÁROLÁS

Abban az esetben, ha több, mint 30 napig nem használja a fűrész, a következőképpen járjon el.

- ✿ Ürítse ki az olajtartályt.
- ✿ Vegye le és tisztítsa meg a vezetőlemezt és a láncot. A vezetőlemezt és a láncot áztassa be petróleumalapú tisztítóoldatba vagy szappanos vízbe.
- ✿ Majd szárítsa meg a vezetőlemezt és a láncot.
- ✿ Tegye a láncot egy olajos edénybe. Ezzel megelőzi a rozsdásodását.
- ✿ A vezetőlemezt gyengén törölje át olajjal.
- ✿ A lánccsavarfogó testét törölje meg ronggyal. A tisztításhoz puha, szappanos oldatban megnedvesített rongyot használjon.
- ✿ A lánccsavarfogó tárolja
 - magas polcon vagy zárt helyen, ahol gyermekek nem férhetnek hozzá
 - száraz helyen

16. MŰSZAKI ADATOK

Teljesítményfelvétel	2000 W
Feszültség/frekvencia	230 V - 240 V / 50 Hz
A lánc osztása	3/8"
A vezetővázat szélessége	1,3 mm
Láncszemek száma	56 szem
A lemez hossza	40 cm
A reszelő átmérője	4 mm
Vágási sebesség	13 m/s
Az olajtartály kapacitása	120 ml
Tömeg (lemezzel és lánccal)	5,5 kg
Zajszint LWA	mért 112 dB (A)
Rezgés (k=1,5)	6.970 m/s

Eredeti nyelvű felhasználói kézikönyv.

17. MEGSEMMISÍTÉS

UTASÍTÁSOK ÉS TÁJÉKOZTATÓ A HASZNÁLT CSOMAGOLÓANYAGOKRA VONATKOZÓAN

A használt csomagolóanyagot az önkormányzat által kijelölt hulladékgyűjtő helyen adja le.



A gép és tartozékai különböző anyagokból, pl. fémből és műanyagból készültek. A sérült alkatrészeket adja le szelektív gyűjtőhelyen. Tájékoztadjon az illetékes hivatalnál.



Változtatások a szövegben, a kivételben és a műszaki jellemzőkben előzetes figyelmeztetés nélkül történhetnek, a módosításra vonatkozó jog fenntartva.

18. MEGFELELŐSÉGI NYILATKOZAT

Gyártó:

FAST ČR, a. s.
Černokostelecká 2111, 100 00 Praha 10, Cseh Köztársaság
Adóazonosító: CZ26726548

Termék / márka: ELEKTROMOS LÁNCFŰRÉSZ / FIELDMANN

Típus/modell: FZF 2005-E mint HY6107H160 gyári modell
230V, 2000W

Ez a termék megfelel az alábbi előírásoknak és irányelveknek:

Az elektromágneses kompatibilitásra (EMC) vonatkozó 2014/30/EU sz. irányelv
Az EK Tanácsának gépi berendezésekre vonatkozó 2006/42/EK számú irányelve
RoHS 2011/65/EU

és normáknak:

EN 60745-1:2009+A11
EN 60745-2-13:2009+A1
EN 55014-1:2006+A1+A2
EN 55014-2:1997/A1+A2
EN 61000-3-2:2006+A1+A2
EN 61000-3-11:2000

CE jelölés: 16

A kiadás helye: Prága

Név: Ing. Zdeněk Pech
A képviselő elnöke

A kiadás dátuma: 9.3.2016

Aláírás:

FAST FAST ČR, a.s. 
Černokostelecká 1621, 251 01 Říčany
IČO: 26726548 tel.: +420/ 323 204 111
DIČ: CZ26726548 fax: +420/ 323 204 110

